

Roger Access Control System

Instrukcja instalacji i konfiguracji RKD32

Wersja produktu: 1.1

Wersja aplikacji: 1.4.4

Wersja dokumentu: Rev. E



1. BUDOWA I PRZEZNACZENIE

Depozytor RKD32 umożliwia zarządzanie kluczami i innymi elementami takimi jak np. karty identyfikacyjne, piloty radiowe, breloki itp. Konfiguracja w trybie autonomicznym jest realizowana za pomocą zamontowanego panelu MD70 wyposażonego w dotykowy ekran graficzny i czytnik kart Mifare oraz EM 125kHz albo poprzez przeglądarkę internetową. Konfiguracja w trybie sieciowym jest wstępnie realizowana za pomocą panelu MD70 a następnie w zakresie użytkowników i ich uprawnień za pomocą oprogramowania zarządzającego VISO (system RACS 5) w sieci komputerowej.

Z poziomu pojedynczego panelu można obsługiwać cztery szafy, każda na 32 klucze. W takim układzie do depozytora RKD32 z panelem podłącza się szafy RKD32EXT. Klucze przed umieszczeniem w depozytorze trwale przymocowuje się breloków identyfikacyjnych. Dzięki temu depozytor rozpoznaje klucze i można je zdawać do dowolnego niezajętego slotu depozytora. Możliwe jest definiowanie praw dostępu użytkowników do poszczególnych kluczy. Standardowo identyfikacja użytkownika jest realizowana za pomocą karty zbliżeniowej w standardzie Mifare lub EM 125kHz, lub za pomocą kodu PIN. W momencie pobierania klucza zwalniany jest zamek drzwi szafy oraz mechanizm blokady breloka i podświetlana jest ramka wokół slotu, w którym umieszczony jest klucz.

Depozytor jest dostarczony jako kompletny zestaw z wykonanymi połączeniami wewnętrznymi. Od strony instalacyjnej zestaw wymaga jedynie doprowadzenia zasilania oraz zamontowania w obiekcie.

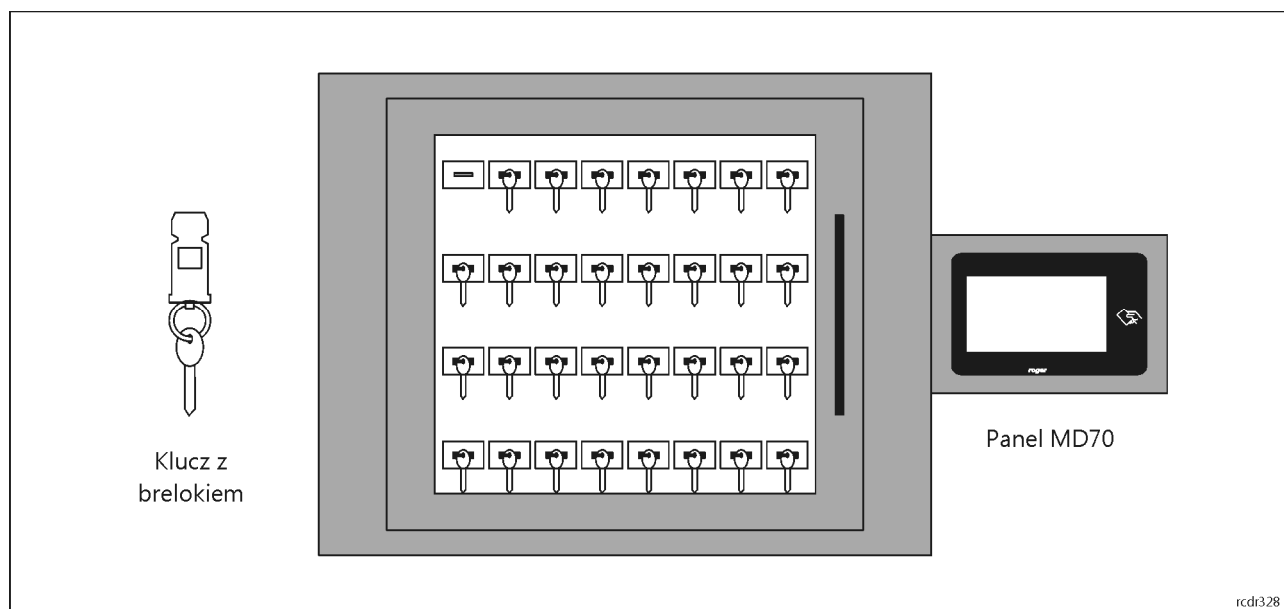

Rys. 1 Widok ogólny depozytora RKD32

Charakterystyka

- Praca autonomiczna lub w ramach systemu kontroli dostępu RACS 5
- Zarządzanie lokalne z poziomu panelu dotykowego
- Zarządzanie zdalne z poziomu przeglądarki internetowej
- Zarządzanie zdalne z poziomu oprogramowania systemu kontroli dostępu RACS 5 (aplikacja VISO)
- Graficzny panel dotykowy z ekranem 7"
- Wbudowany czytnik zbliżeniowy 13,56 MHz Mifare oraz EM 125 kHz
- Obsługa szyfrowanych sektorów karty Mifare®
- Możliwość podłączenia zewnętrznego czytnika z interfejsem Wiegand
- Możliwość podłączenia zewnętrznego czytnika z interfejsem RS485 Roger
- Kody PIN jednorazowego użytku
- Rejestracja zdjęć osób pobierających i zdających klucz
- 32 klucze w depozytorze głównym RKD32
- 32 klucze w depozytorze rozszerzającym RKD32EXT
- Możliwość dołączenia 3 depozytorów rozszerzających RKD32EXT do depozytora głównego RKD32
- Trwałe zespolenie klucza z brelokiem bez stosowania plomb
- Możliwość stosowania plomb łączących klucz z brelokiem

- Mechaniczna blokada klucza w kieszeni
- Bezstykowa identyfikacja i kontrola obecności klucza za pośrednictwem identyfikatora zbliżeniowego Mifare®
- Wielopoziomowy system uprawnień dostępu do kluczy z uwzględnieniem harmonogramów czasowych
- Ograniczenie ilości kluczy pobranych przez użytkownika
- Podział kluczy na strefę wewnętrzną i zewnętrzną
- Opcja pobierania komisyjnego kluczy
- Podwójny tryb identyfikacji karta+PIN
- Sygnalizacja przekroczenia czasu wypożyczenia klucza
- Raportowanie zdarzeń alarmowych przez email
- Możliwość swobodnego dostępu do wszystkich kluczy w wybranych okresach czasu lub na żądanie (Tryb biurowy)
- Opcja szybkiego zwrotu klucza bez konieczności identyfikacji osoby zwracającej klucz
- Tryb pracy ze stałym lub zmiennym miejscem na klucz
- Automatyczne wskazanie położenia klucza w depozytorze
- Rezerwacja kluczy
- Możliwość dodania komentarza dotyczącego stanu klucza
- Raportowanie działań użytkowników
- Raportowanie obiegu kluczy
- Generowanie i wysyłanie raportów
- Komunikaty głosowe
- Odblokowanie awaryjne wszystkich kluczy za pośrednictwem sygnału zewnętrznego (np. z centrali ppoż.)
- Odblokowanie awaryjne kluczy po komisyjnym otwarciu obudowy depozytora
- Wykrywanie otwarcia drzwi depozytora
- Wykrywanie otwarcia obudowy depozytora (anty-sabotaż)
- Obudowa metalowa w kolorze RAL7016
- Wymiary RKD32: 535 x 935 x 183 mm
- Wymiary RKD32EXT: 535 x 675 x 183 mm
- Opcja SG: Szyba antywłamaniowa klasy P2
- Opcja RP: Panel kontrolny do zamontowania na ścianie
- Opcja SH: Roleta elektryczna zamiast drzwi depozytora
- Opcja MK: Klucz otwarcia obudowy w systemie Master Key
- Opcja ND: Obudowa bez drzwiczek
- Opcja CL: Wkładka bębnekowa obudowy o wybranej klasie
- Integracja programowa w obcych systemach (pakiet SDK)
- Zasilanie zewnętrzne 12V
- 10 lat serwisu pogwarancyjnego
- Brak wymogu przeglądów gwarancyjnych

Zasilanie

Depozytor wymaga zasilacza buforowego 12VDC o wydajności prądowej 2A. Zasilanie podłącza się do kostki zaciskowej przewodu podłączonego do zacisków +12V i GND na płytce modułu RKD (rys. 4). Depozytor nie obsługuje akumulatora więc zasilanie awaryjne (akumulator, UPS) należy zapewnić na poziomie zasilacza buforowego (np. poprzez użycie zasilacza HPSB2512B firmy Pulsar). Przy doborze pojemności akumulatora lub mocy zasilacza UPS należy uwzględnić wymagany czas pracy systemu po utracie zasilania głównego jak też ilość zasilanych urządzeń.

W sytuacji całkowitego braku zasilania depozytor można również zasilić awaryjnie poprzez podłączenie powerbanka (o min. wydajności 2A) do kabla USB modułu RKD (rys. 4).

Szafa

Szafa depozytora jest wykonana z blachy stalowej malowanej proszkowo w kolorze RAL7016 (antracyt). Standardowo, urządzenie wyposażone jest w drzwi z szybą ze szkła hartowanego. W zależności od opcji wykonania, depozytor może być wyposażony w szybę ze szkła antywłamaniowego P2, drzwi pełne lub być pozbawiony drzwi. Dostępny jest również wariant z roletą podnoszoną i opuszczaną elektrycznie. Depozytor może być wyposażony w zamki mechaniczne w systemie Master Key. Wymiary depozytora w wariantcie podstawowym podano na rys. 4.

Breloki identyfikacyjne

Wraz z depozytorem dostarczane są 32 breloki identyfikacyjne RFID, do których przymocowuje się klucze lub inne przedmioty objęte nadzorem depozytora. Przymocowanie klucza do breloka nie wymaga użycia specjalistycznych narzędzi. Po założeniu klucza na obręcz i następnie wciśnięciu obręczy w brelok nie ma możliwości ich rozłączenia bez uszkodzenia breloka co zapewnia integralność połączenia pomiędzy obydwojema elementami.

W celu zespolenia klucza (lub innego przedmiotu) z brelokiem identyfikacyjnym, należy założyć klucz na metalową obręcz, a następnie wcisnąć ją tak, aby widoczna pozostała jedynie owalna część. Po zespoleniu, należy zweryfikować poprawność zatrzaśnięcia mechanizmu przez próbę wyciągnięcia klucza z breloka. Opcjonalnie gdy zabezpieczony element nie może być nałożony na metalowe kółko, to można go zamocować z wykorzystaniem otworu breloka, przez który można przewlec plombę.

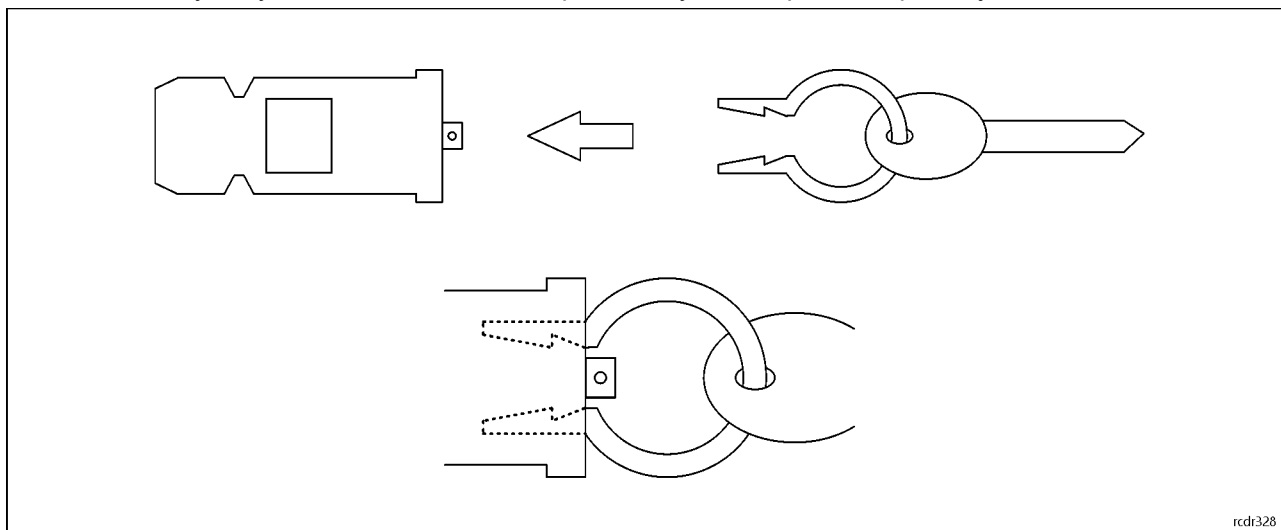

Rys. 2 Brelok identyfikacyjny

Panel MD70

Obsługa depozytora jest realizowana za pomocą panelu graficznego MD70. Z poziomu pojedynczego panelu można obsługiwać maksymalnie 4 szafy, każda z 32 slotami na breloki identyfikacyjne z kluczami. Kolejne szafy (RKD32EXT) podłącza się do depozytora (RKD32) wykorzystując gniazda RJ45 na modułach wewnętrznych (rys. 7). Połączenia można zrealizować za pomocą skrętki nieekranowanej U/UTP kat. 5 a maksymalna długość przewodu wynosi 5m. Panel MD70 jest wyposażony w dotykowy ekran graficzny, głośnik oraz czytnik kart Mifare i EM 125kHz. Więcej informacji na temat samego panelu podano w jego instrukcji obsługi dostępnej na stronie www.roger.pl.

Identyfikacja

Panel udostępnia następujące metody identyfikacji:

- Karty MIFARE Ultralight/Classic/Plus/DESFire oraz EM 125kHz
- Kody PIN
- Breloki identyfikacyjne

Karty MIFARE

Domyślnie panel odczytuje numery seryjne (CSN) kart MIFARE. Możliwa jest jednak konfiguracja kart polegająca na zaprogramowaniu własnych numerów (PCN) w wybranych sektorach pamięci z uwzględnieniem szyfrowania. Stosowanie numerów PCN przeciwdziała nieuprawnionemu duplikowaniu identyfikatorów i przez to istotnie podwyższa poziom bezpieczeństwa systemu. Więcej informacji na temat stosowania programowalnych numerów kart podano w rozdziale 7 oraz w nocie aplikacyjnej AN024 dostępnej na stronie www.roger.pl.

Karty EM 125kHz

Domyślnie, panel odczytuje również numer seryjny kart EM 125kHz - równolegle z odczytem kart Mifare. W ustawieniach urządzenia MD70 możliwe jest ograniczenie odczytu kart do jednego z dwóch standardów.

Kody PIN

Panel umożliwia przyjmowanie kodów PIN o zmiennej długości (domyślnie 4-16 cyfr). Po wprowadzeniu na klawiaturze, kod PIN zatwierdza się klawiszem # lub OK.

Breloki identyfikacyjne

Jeżeli załączona jest opcja szybkiego zwrotu klucza (tabela 2) to do identyfikacji wystarczy sam brelok, który można odczytać na terminalu MD70 w celu otwarcia drzwi depozytora i następnie zwrócenia klucza do slotu. Zalecany sposób odczytu breloka przedstawiono poniżej.

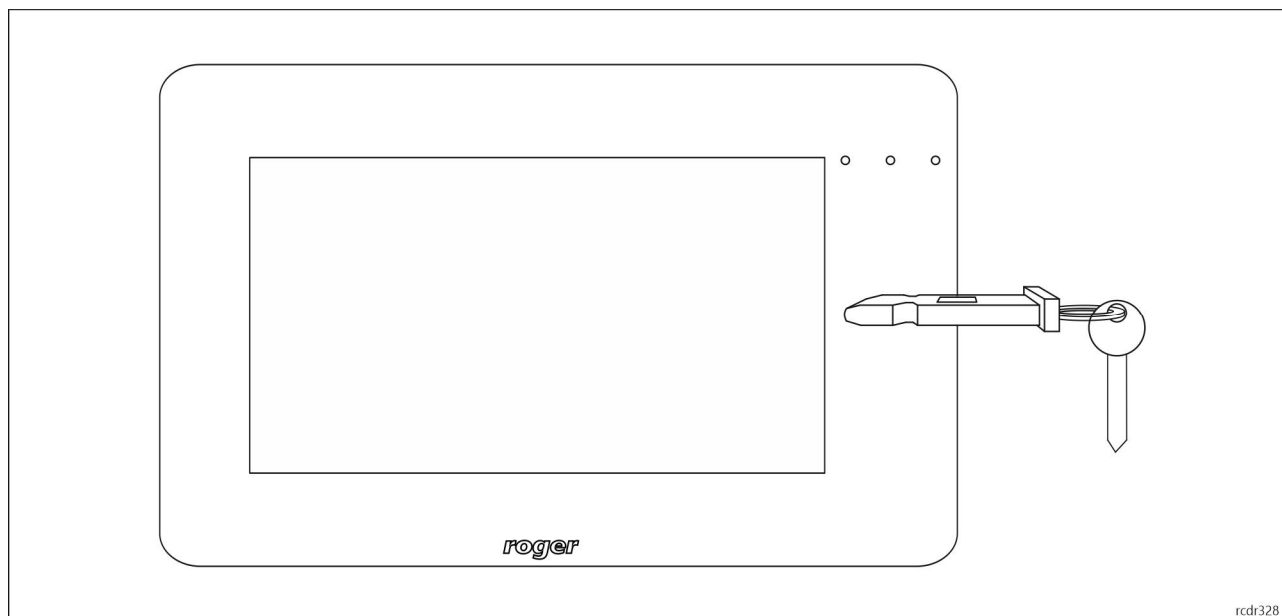

Rys. 3 Odczyt breloka na panelu MD70

Obsługa innych standardów kart i biometryki

Identyfikacja na poziomie depozytora może być realizowana za pomocą innych metod niż wcześniej wymienione jeżeli podłączy się do niego dodatkowy zewnętrzny czytnik. Do tego celu można wykorzystać czytnik kart serii MCT lub czytnik linii papilarnych RFT1000. Po nadaniu adresu ID=915, czytnik zewnętrzny podłącza się do zacisków RS485 A i RS485 B ekspandera MCX4D.

Jeżeli istnieje konieczność identyfikacji za pomocą innych metod, niż te które oferuje firma Roger to do depozytora można również podłączyć czytnik zewnętrzny z interfejsem Wiegand i uzyskać w ten sposób obsługę innych standardów kart i danych biometrycznych. W takim scenariuszu konieczne jest dodatkowo zamontowanie ekspandera MCX102 z adresem ID=915 na szynie DIN wewnątrz depozytora. Czytnik podłącza się do zacisków IN1 (linia D0) i IN2 (linia D1) ekspandera a sam ekspander MCX102 podłącza się do zacisków RS485 A i RS485 B ekspandera MCX4D.

Współpraca z centralą alarmową

Depozytor jest wyposażony w czujniki antysabotażowe umożliwiające detekcję otwarcia obudowy. Dodatkowo w czujnik antysabotażowy wyposażony jest również panel MD70. Stan otwarcia obudowy depozytora i/lub panelu są sygnalizowane na wyjściu tranzystorowym LCK4 modułu MCX4D (rys. 8). Ostrzeżenie o niedomknięciu drzwi jest sygnalizowane gdy użytkownik zostanie wylogowany (ręcznie lub automatycznie w wyniku bezczynności) do ekranu startowego panelu. Ostrzeżenie jest generowane akustycznie na panelu MD70 przez czas określony parametrem *Czas sygnalizacji alarmu* (tabela 2). Jeżeli po upływie tego czasu drzwi nadal pozostają otwarte to aktywowane jest wyjście BELL4 modułu MCX4D na czas 3 min lub do momentu zamknięcia drzwi. Wyjście BELL4 jest bezzwłocznie aktywowane także w momencie siłowego otwarcia drzwi. Do wyjść LCK4 i BELL4 można podłączyć system alarmowy, syrenę lub inne urządzenie alarmowe.

Współpraca z centralą przeciwpożarową

W przypadku wystąpienia pożaru lub innej sytuacji awaryjnej depozytor może zwalniać blokady i umożliwiać pobieranie wszystkich kluczy przez dowolną osobę bez potrzeby identyfikacji. Aby uzyskać opisany efekt,

linię wyjściową systemu pożarowego należy podłączyć do zacisku DR3 na module MCX4D depozytora. Ta długość jak linia wyjściowa jest wyzwolona, drzwi depozytora i breloki w slotach są zwolnione. Funkcjonalność dodatkowo wymaga załączenia opcji *Obsługa alarmu pożarowego (odblokowanie kluczy)* (tabela 2).

2. INSTALACJA

Do instalacji depozytora wymagane są 2 osoby. Przed zainstalowaniem depozytora zdemontuj pokrywę tylną wkładając dołączone klucze metalowe w zamki pokazane na rys. 4. Pokrywę można zwolnić gdy oba klucze zostaną przekręcone jednocześnie. Podłącz i przeprowadź wszystkie wymagane przewody przez przepust kablowy w pokrywie tylnej i następnie zamontuj pokrywę tylną na ścianie zgodnie z rys. 6 wykorzystując otwory montażowe pokazane na rys. 5. Po założeniu depozytora na zamontowaną pokrywę tylną w sposób wskazany na rys. 6 zamki obudowy automatycznie się zatrzasną. Komunikacja z depozytorem (w trybie sieciowym) oraz przez przeglądarkę może być realizowana przez sieć Ethernet oraz Wi-Fi (nastawy sieciowe panelu sterującego zostały opisane w instrukcji MD70).

Uwaga: Po zmianie ilości szaf (np. dodaniu RKD32-EXT) należy uruchomić skanowanie urządzeń (Ustawienia/Konfiguracja/Wykrój urządzenia w celu poprawnej obsługi wszystkich slotów).

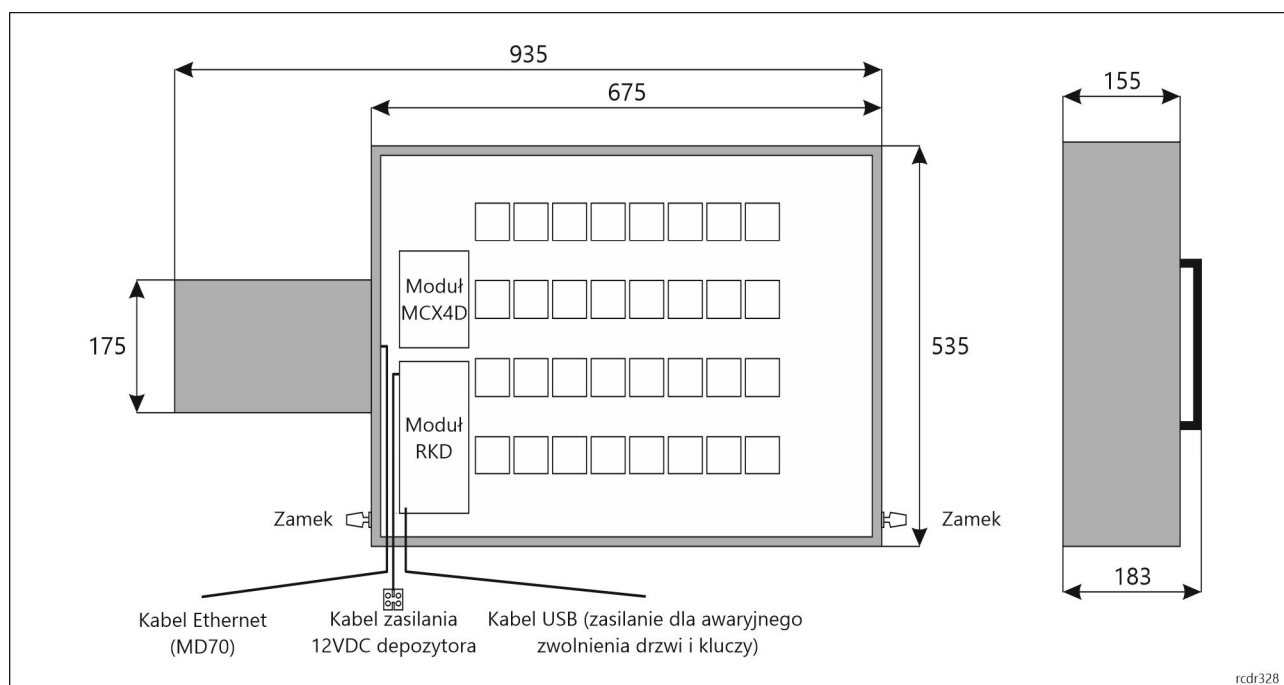

Rys. 4 Wnętrze depozytora po zdjęciu pokrywy tylnej

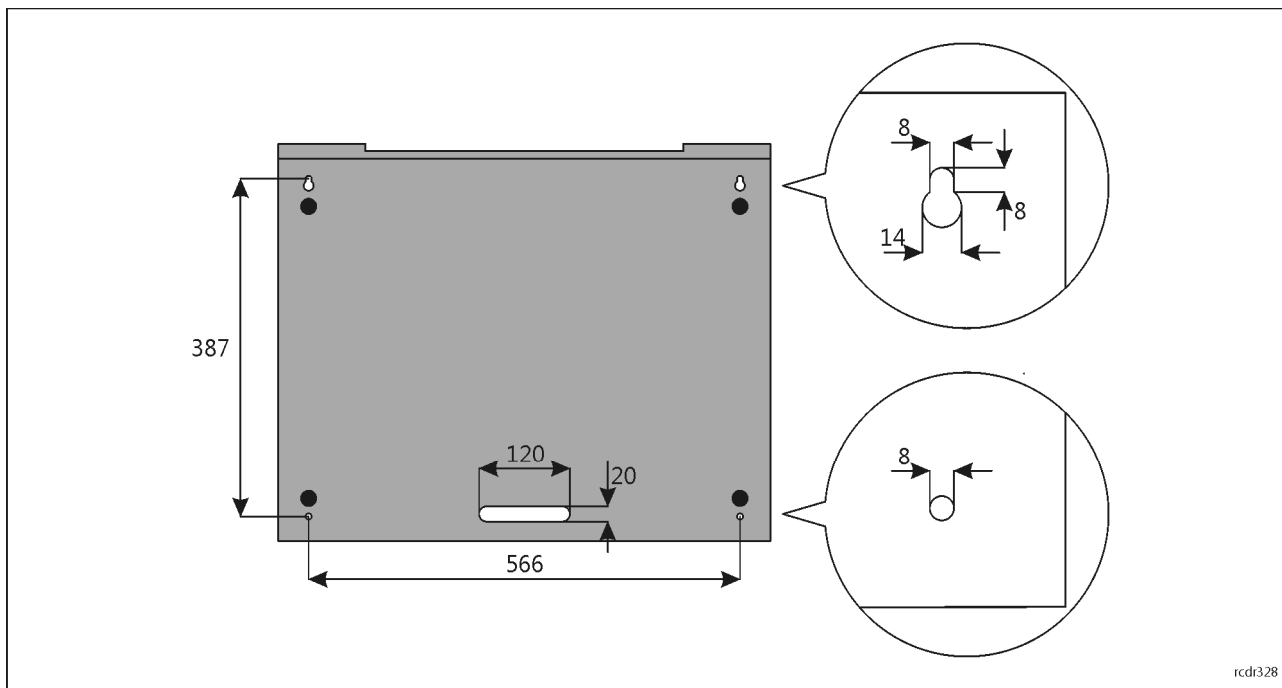

Rys. 5 Pokrywa tylna depozytora

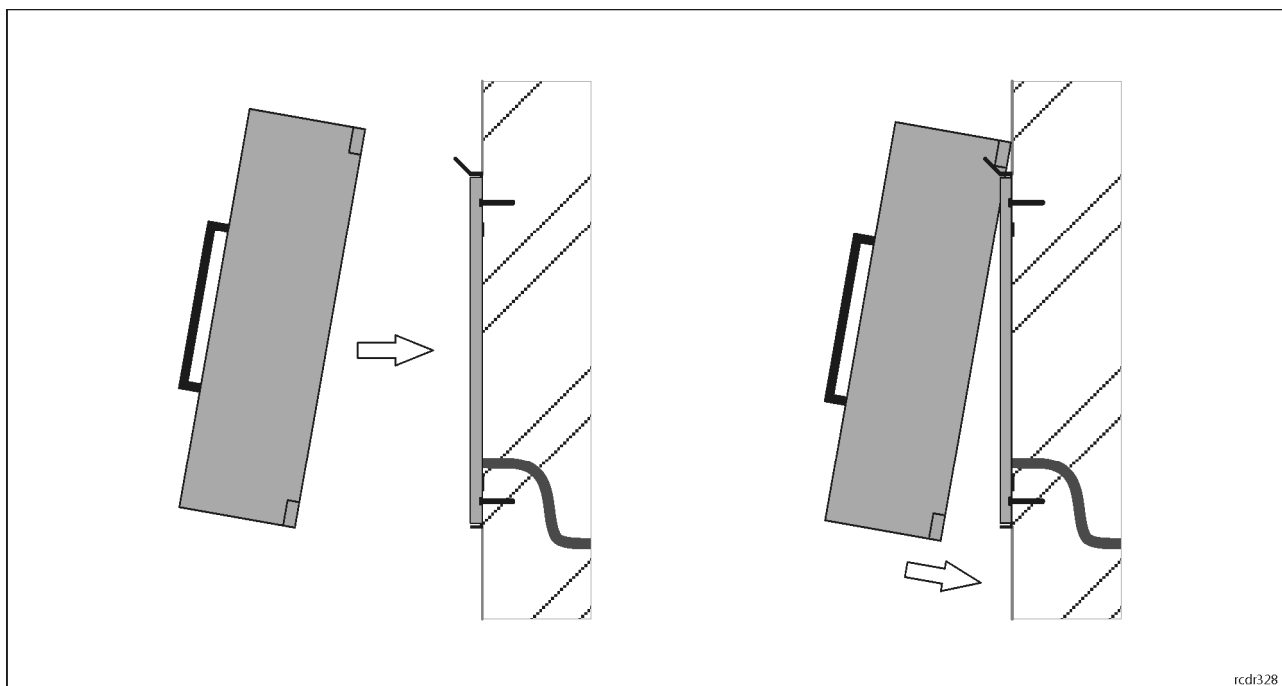

Rys. 6 Montaż depozytora na ścianie

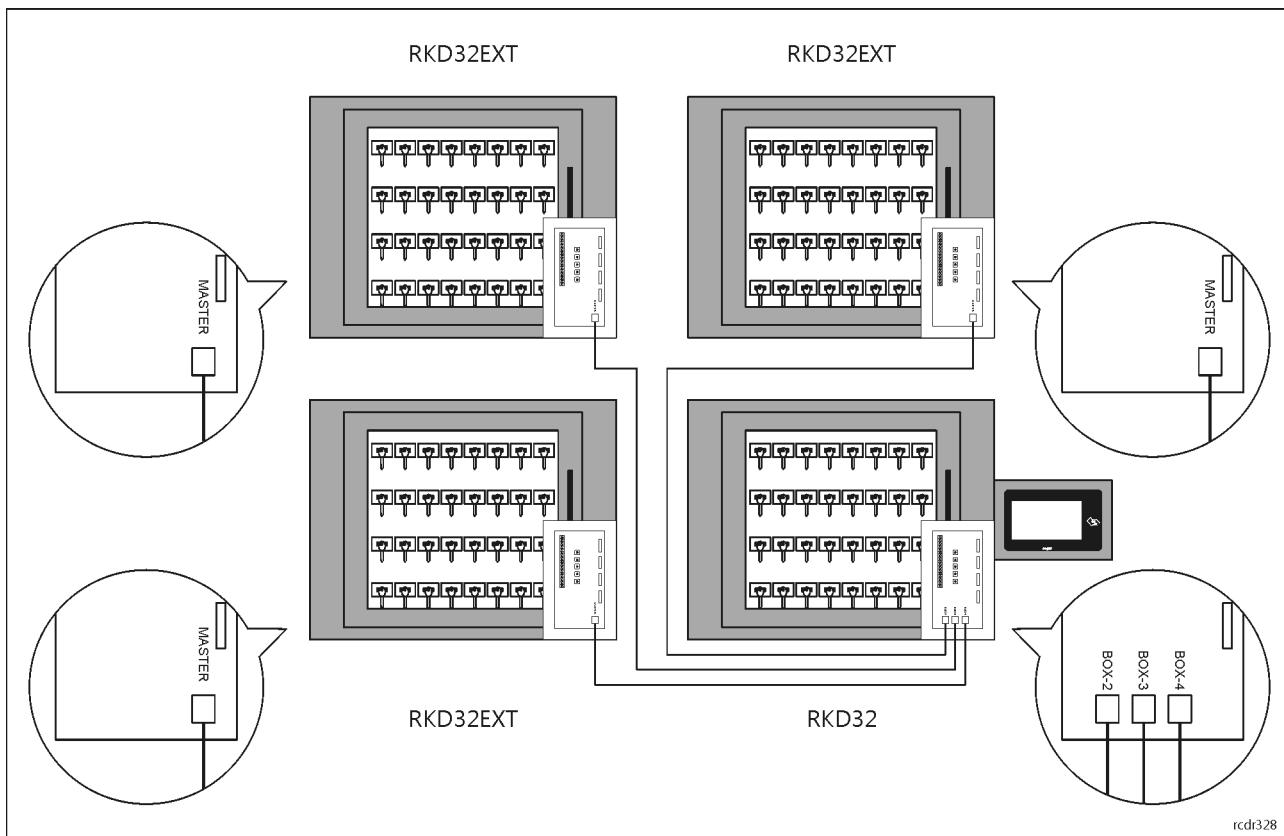

Rys. 7 Podłączenie dodatkowych szaf (RKD32EXT) do depozytora (RKD32)

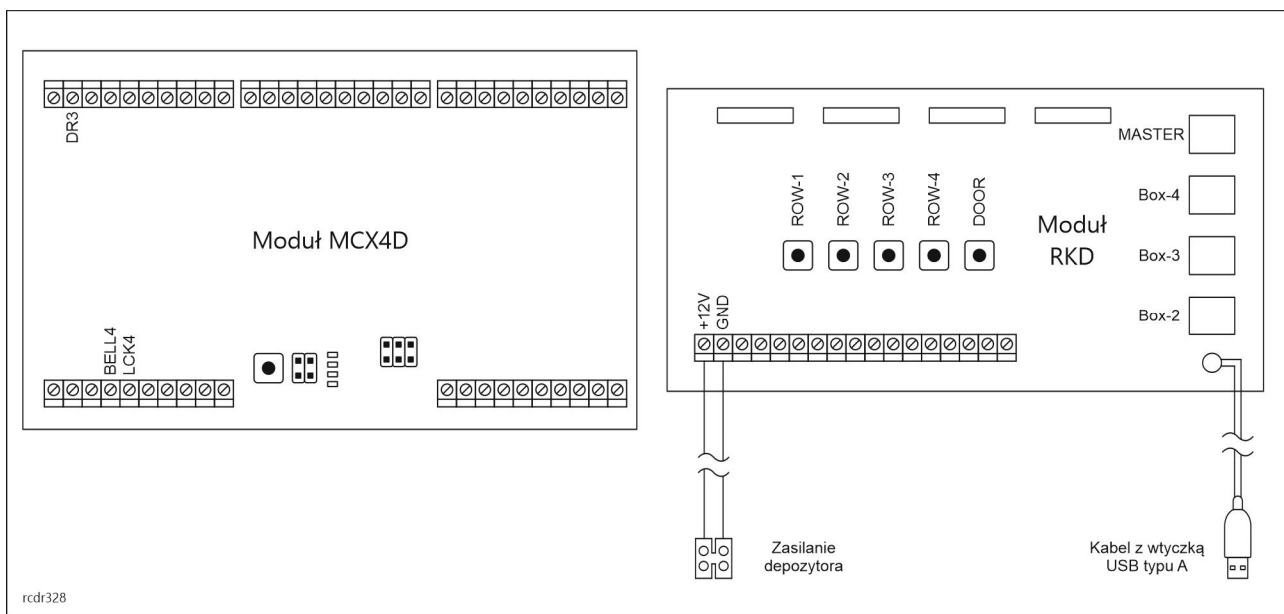

Rys. 8 Moduły RKD i MCX4D

Tabela 1. Opis zacisków i gniazd	
Zacisk/gniazdo	Opis
+12V	Zasilanie 12VDC
GND	Potencjał odniesienia (masa)
BELL4	Linia wyjściowa 15VDC/1A alarmów drzwi depozytora

LCK4	Linia wyjściowa 15VDC/1A alarmu antysabotażowego (tamper)
DR3	Linia wejściowa do podłączenia systemu przeciwpożarowego (awaryjne zwolnienie zamków drzwi i kluczy)
MASTER	RKD32EXT: Gniazdo RJ45 do komunikacji z RKD32
BOX-2	Gniazdo RJ45 do podłączenia drugiej szafy (RKD32EXT), tylko na module RKD32
BOX-3	Gniazdo RJ45 do podłączenia trzeciej szafy (RKD32EXT), tylko na module RKD32
BOX-4	Gniazdo RJ45 do podłączenia czwartej szafy (RKD32EXT), tylko na module RKD32

Za drzwiami szafy, po prawej stronie znajduje się gniazdo USB służące do podłączenia pamięci przenośnej (pendrive) w celu wykonania kopii zapasowej lub zapisu wygenerowanych raportów.

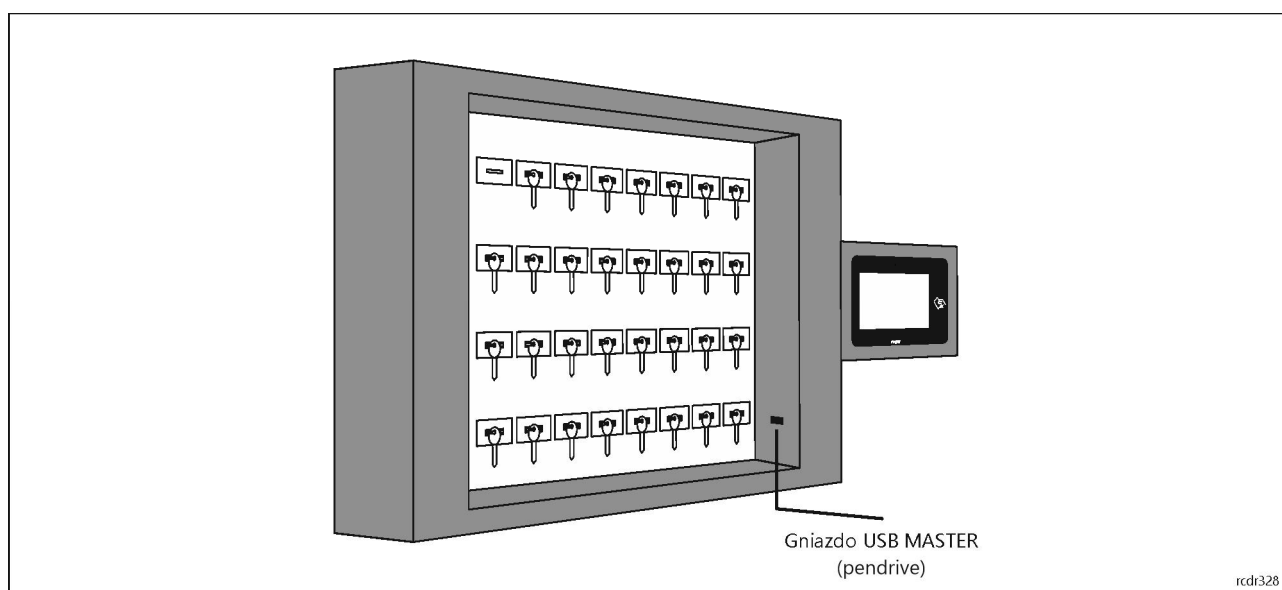

Rys. 9 Gniazdo USB MASTER

3. APLIKACJA RAACA DEPOZYTORA

Po podłączeniu zasilania, panel MD70 uruchomi aplikację RAACA. Przy pierwszym uruchomieniu zaproponowane zostanie utworzenie domyślnego użytkownika Master z hasłem 9999. Należy również wybrać tryb pracy urządzenia:

- Dowlolna pozycja klucza: klucze mogą być zwracane do dowolnie wybranego gniazda
- Stała pozycja klucza: każdy klucz ma przypisane gniazdo, do którego należy go zwracać

Dodatkowo, dla opcji *SH* należy zaznaczyć opcję „Depozytor wyposażony w roletę”, a dla opcji *ND* „Depozytor bez drzwi”. W przypadku przechowywania w depozytorze innego rodzaju przedmiotów niż klucze, po wybraniu opcji „Depozytor ogólnego przeznaczenia”, w interfejsie urządzenia frazy tekstowe „klucz” zostaną zastąpione przez „wyposażenie”.

Do aplikacji można się zalogować hasłem 9999# (jeżeli zostało utworzone) lub ewentualnie hasłem administratora 12345*. Konto administratora przeznaczone jest dla instalatora lub osoby zarządzającej systemem tj. do celów konserwacyjnych i serwisowych. Codzienna obsługa oraz zmiana konfiguracji depozytora powinna odbywać się za pomocą konta użytkownika posiadającego stosowne uprawnienia.

Uwaga: Oba hasła domyślne należy zmienić na własne hasła zgodnie z opisem w punkcie 7.

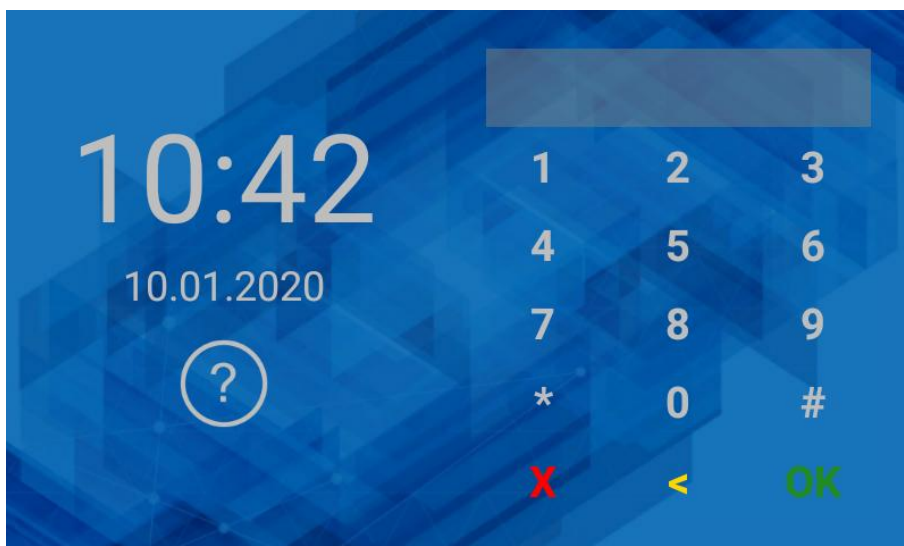

Rys. 10 Ekran startowy

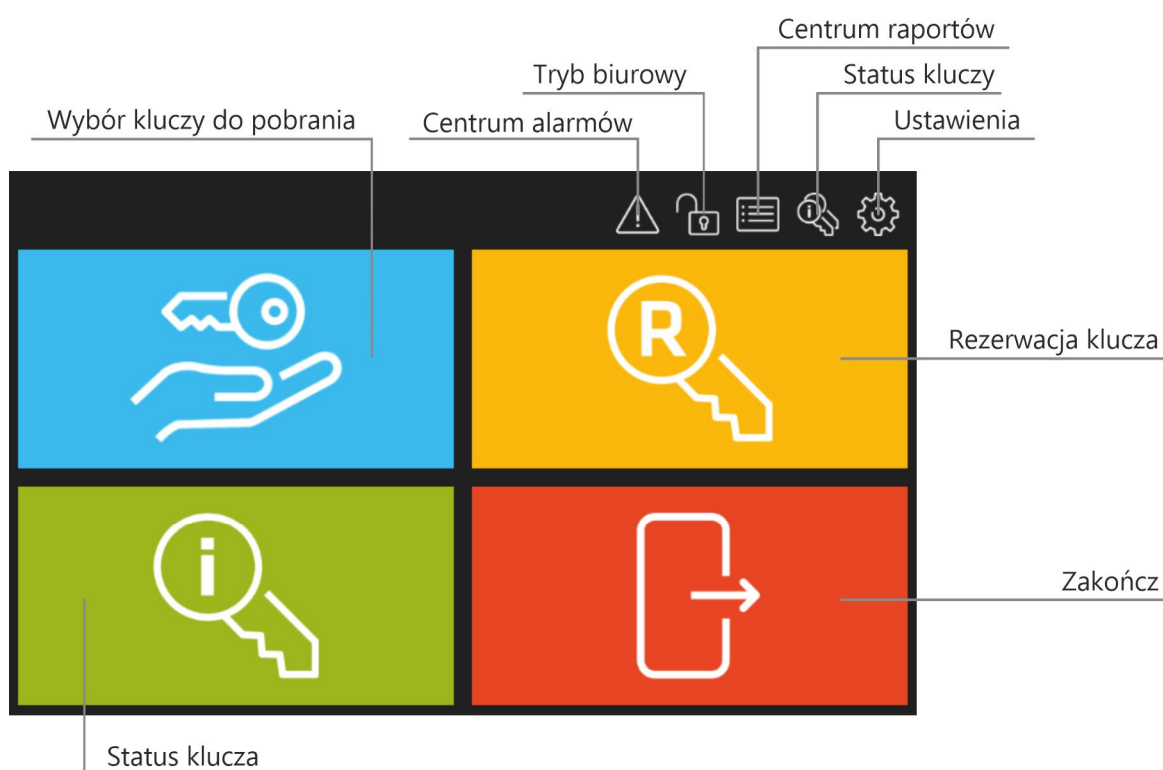



Rys. 11 Menu główne

Po wybraniu  w prawym górnym rogu wyświetlane jest Centrum alarmów zawierające listę zdarzeń alarmowych (np. siłowe otwarcie, tamper, itp.) zarejestrowanych przez depozytor w wybranym okresie czasu. Kolor ikony określa stan:

- Biały: brak niepotwierdzonych alarmów.
- Pomarańczowy: W pamięci urządzenia znajdują się alarmy historyczne.
- Czerwony: Przynajmniej jeden niepotwierdzony alarm, który nadal trwa.

Po wybraniu  załączany jest tryb biurowy po powrocie do ekranu startowego. W tym trybie następuje trwałe zwolnienie zamka drzwi oraz wszystkich mechanizmów blokady kluczy z wyjątkiem kluczy, które zostały zarezerwowane z blokadą. Tryb biurowy może również być automatycznie załączany i wyłączany przez harmonogram, który definiuje się w oknie *Ustawienia* (rys. 13) i przypisuje poleceniem *Harmonogram trybu biurowego* (tabela 3).

Po wybraniu  wyświetlane jest Centrum Raportów pokazane na rys. 12. Po wybraniu pola Zdarzenia możliwe jest przeglądanie zdarzeń (np. zalogowanie użytkownika, pobranie klucza, itp.) a po wybraniu  w tym samym oknie również kasowanie i eksport zdarzeń zarejestrowanych przez depozytor. Raport klucza i Raport użytkownika umożliwiają odpowiednio przegląd zdarzeń związanych z wybranym kluczem oraz zdarzeń związanych z wybranym użytkownikiem. Dla obu raportów możliwy jest eksport zdarzeń. Raport b. danych zawiera listę użytkowników z ich kartami i PIN-ami oraz Uprawnieniami. Zdarzenia z Centrum Raportów można wyeksportować do pamięci przenośnej (pendrive) podłączonej do gniazda USB MASTER depozytora (rys. 9), do pamięci wewnętrznej lub wysłać na adres email zdefiniowany w oknie *Konfiguracja* (tabela 2). Dostępne formaty eksportowanych danych to Excel (XLS) i PDF.

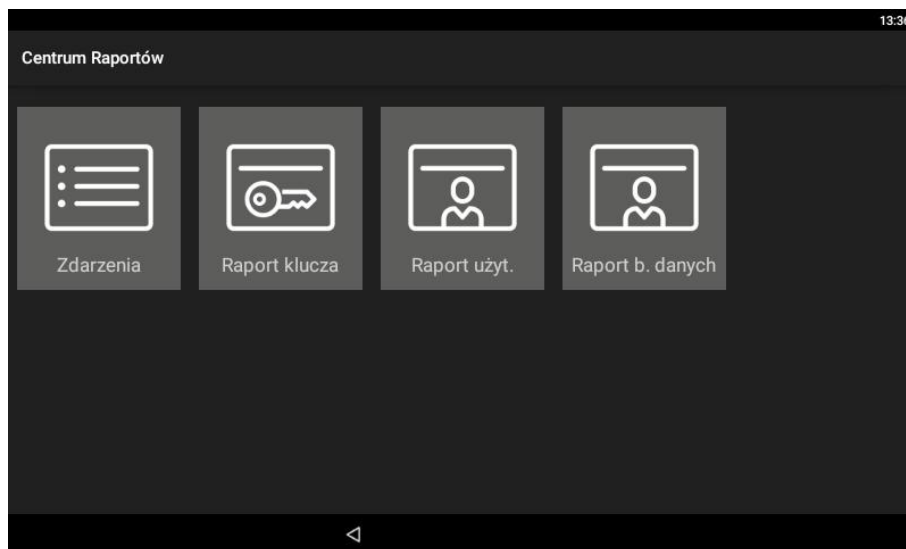

Rys. 12 Centrum Raportów

Po wybraniu  w prawym górnym rogu menu głównego wyświetlany jest zbiorczy status kluczy w systemie. Umożliwia on uzyskanie informacji na temat tego, które klucze są pobrane i przez kogo jak też, które klucze są zarezerwowane.

Po wybraniu  wyświetlane jest okno ustawień depozytora pokazane na rys. 13.

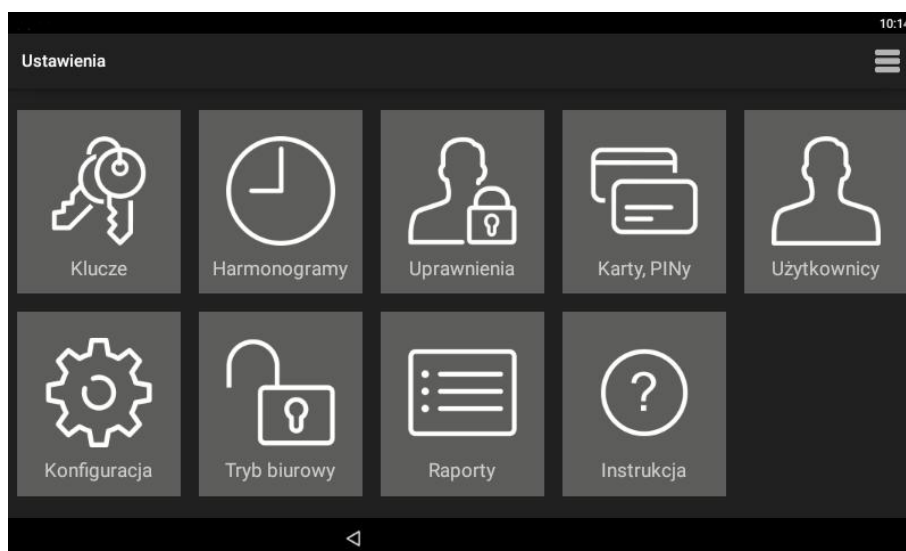

Rys. 13 Menu ustawień

Klucze

Po wybraniu wyświetlana jest lista kluczy zdefiniowanych w depozytorze. Kolejne klucze definiuje się poprzez wybranie polecenia *Dodaj* i następnie odczytanie breloka na czytniku panelu MD70 (patrz rys. 3) lub

poprzez włożenie breloka do niezajętego slotu w depozytorze. Edycja i usuwanie są możliwe w ramach długiego kliknięcia wybranej pozycji na liście.

Przypisanie klucza do strefy wewnętrznej pozwala na realizację funkcji anti-passback kluczowy. Użytkownik może pobrać klucz nieprzypisany do strefy wewnętrznej dopiero wtedy, gdy odda wszystkie pobrane klucze należące do strefy wewnętrznej. Strefa wewnętrzna jest przeznaczona dla kluczy, które powinny jak najkrócej przebywać poza depozytorem (np. archiwum, kancelaria tajna).

Zdefiniowanie godziny zwrotu klucza pozwala na kontrolę terminowego jego zdeponowania. Po przekroczeniu wskazanego czasu generowane jest zdarzenie w Centrum alarmów.

Pobieranie komisyjna – po zaznaczeniu opcji, podczas próby pobrania klucza potrzebna jest autoryzacja przez innego użytkownika, który posiada uprawnienia do danego klucza.

Tryb karta + PIN – w celu pobrania klucza należy dokonać identyfikacji zarówno kartą, jak i PINem. Podczas próby pobrania klucza aplikacja poprosi o odczyt karty lub wpisanie PINu w zależności od rodzaju nośnika, jaki był użyty podczas logowania. W przypadku wybraniu obu powyższych opcji, do zatwierdzenia pobrania komisyjnego wymagany jest odczyt karty i wpisanie kodu PIN.

Grupa kluczy pozwala na łatwą identyfikację pozycji klucza na liście wyposażenia do pobrania. Po wskazaniu wybranej grupy, klucz będzie oznaczony za pomocą odpowiedniego koloru.

Harmonogramy

Po wybraniu wyświetlana jest lista z predefiniowanymi harmonogramami *Zawsze* oraz *Nigdy*. Można zdefiniować własny harmonogram po wybraniu polecenia *Dodaj* i następnie przycisku *Dodaj zakres*. Edycja i usuwanie są możliwe w ramach długiego kliknięcia wybranej pozycji na liście. Harmonogram obejmuje przedziały czasowe dla poszczególnych dni tygodnia. Harmonogramy można stosować do ograniczania okresu ważności uprawnień oraz do trybu biurowego.

Uprawnienia

Po wybraniu wyświetlana jest lista uprawnień w depozytorze. Uprawnienia definiuje się poprzez wybranie polecenia *Dodaj*. Edycja i usuwanie są możliwe w ramach długiego kliknięcia wybranej pozycji na liście. Uprawnienia mogą dotyczyć dostępu do pobierania kluczy, dostępu do ustawień, logu zdarzeń i statusu kluczy oraz do pomijania blokady dla zarezerwowanych kluczy. Uprawnienia w następnych krokach przypisuje się użytkownikom depozytora.

Karty, PINy

Po wybraniu wyświetlana jest lista kart i kodów PIN-ów wykorzystywanych przez użytkowników do identyfikacji na panelu MD70. Można dodawać, edytować i usuwać pozycje na liście. Podczas definiowania karty można jej numer odczytać na czytniku panelu MD70.

Użytkownicy

Po wybraniu wyświetlana jest lista użytkowników systemu. Użytkownikom można przypisywać karty i PINy oraz uprawnienia. Opcja *limit kluczy* pozwala na określenie liczby kluczy, które użytkownik może mieć jednocześnie pobrane. Wartość „0” oznacza brak ograniczeń. Dodatkowo można załączyć użytkownikowi możliwość szybkiego pobierania kluczy oraz wyjątek Master. Pierwsza z opcji umożliwia automatyczne zwolnienie kluczy do których użytkownik jest uprawniony od razu po zalogowaniu na panelu, co oznacza że nie jest konieczne ręczne wskazywanie klucza(-y) do pobrania z listy. Obsługa tego trybu dodatkowo wymaga załączenia opcji *Tryb szybkiego zwrotu klucza* (tabela 2). Natomiast opcja *Wyjątek Master* przypisuje użytkownikowi nieograniczone uprawnienia w zakresie obsługi depozytora.

Konfiguracja

Po wybraniu wyświetlana jest lista parametrów podanych w tabeli 2.

Tabela 2. Lista parametrów w oknie Konfiguracja	
Ogólne	
Hasło administratora	Hasło administratora depozytora. Podczas logowania na panelu, hasło administratora w odróżnieniu od haseł użytkowników zatwierdza się klawiszem *. Zakres wartości: 4-10 cyfr. Wartość domyślna 12345.
Wylogowanie po zamknięciu drzwi	Parametr określa czy depozytor ma wylogować użytkownika i automatycznie przechodzić do ekranu startowego po zamknięciu drzwi depozytora. Zakres wartości: ON, OFF. Wartość domyślna: ON.
Okres bezczynności do	Parametr określa czas, po którym depozytor wyloguje użytkownika i

wylogowania [s]	przejdzie do ekranu startowego gdy nie są wykonane żadne czynności w menu głównym panelu MD70. Zakres wartości: 0-99. Wartość domyślna: 60.
Wylogowanie po upływie okresu bezczynności	Parametr określa czy depozytor ma wylogować użytkownika i automatycznie przechodzić z menu głównego do ekranu startowego po upływie okresu bezczynności. Zakres wartości: ON, OFF. Wartość domyślna: ON.
Czas sygnalizacji alarmu [min]	Parametr określa czas sygnalizacji alarmu antysabotażowego na wyjściu LCK4. Zakres wartości: 0-99. Wartość domyślna: 3.
Prealarm przed alarmem zbyt długo otwartych drzwi [s]	Parametr określa czas generowania akustycznego ostrzeżenia na panelu MD70 gdy drzwi są niedomknięte a użytkownik depozytora jest wylogowany. Zakres wartości: 0-99. Wartość domyślna: 60.
Obsługa alarmu pożarowego (odblokowanie kluczy)	Parametr określa czy depozytor ma zwalniać drzwi i wszystkie klucze tak długo jak na wejściu DR3 jest podawany sygnał np. z systemu pożarowego. Zakres wartości: ON, OFF. Wartość domyślna: OFF.
Tryb biurowy: tylko drzwi depozytora	Po zaznaczeniu opcji, w czasie trwania trybu biurowego zamek drzwi depozytora jest zwolniony, a klucze pozostają zablokowane. Wartość domyślna: OFF.
Selektywne otwieranie szaf	Po zaznaczeniu opcji, otwarte zostaną tylko te szafy, gdzie znajdują się klucze do których użytkownik ma dostęp (po zalogowaniu dla szybkiego pobierania klucza, lub po wskazaniu klucza do pobrania) oraz te szafy, z których były pobrane klucze przez danego użytkownika.
Szybkie przelogowywanie	Po aktywowaniu opcji, możliwa jest zmiana zalogowanego użytkownika bez wcześniejszego wylogowania (tylko poprzez odczyt karty).
Zdjęcia do zdarzeń	Po zaznaczeniu opcji, będą wykonywane zdjęcia podczas logowania użytkowników.
Klucze	
Tryb szybkiego zwrotu klucza	Parametr umożliwia zwrot klucza do depozytora po identyfikacji na panelu MD70 za pomocą breloka klucza. W takim układzie nie jest potrzebna karta ani PIN użytkownika do zalogowania się na panelu, np. zwrot klucza przez osobę wykonującą prace naprawcze w pomieszczeniu. Wartość domyślna: Zakres wartości: ON, OFF. Wartość domyślna: ON.
Pokaż pobrane klucze na liście	Parametr umożliwia wyświetlenie pobranych kluczy zarówno w oknie wyboru klucza(-y) do pobrania jak też w oknie status kluczy. Zakres wartości: ON, OFF. Wartość domyślna: OFF.
Szybkie pobieranie: pokaż info o niedostępnych kluczach	Parametr umożliwia wyświetlenie komunikatu o kluczach, które aktualnie nie są dostępne do szybkiego pobrania przez użytkownika. Komunikat jest wyświetlany w momencie zalogowania się użytkownika na panelu. Zakres wartości: ON, OFF. Wartość domyślna: OFF.
Funkcja: identyfikuj klucz	Po zaznaczeniu opcji, możliwa jest identyfikacja klucza. W celu identyfikacji klucza, po zalogowaniu należy odczytać brelok na czytniku panelu MD70.
Skrót do pobierania kluczy	Automatyczne wyświetlenie listy kluczy po zalogowaniu. Uwaga – aktywne tylko dla załączonej opcji „Wyłącz możliwość rezerwacji” i trybu dowolnej pozycji klucza i dla użytkownika, który nie ma dostępu do ustawień aplikacji. Wartość domyślna: OFF.
Skrót: automatyczne wylogowanie po pobraniu jednego klucza	Parametr aktywuje automatyczne wylogowanie po pobraniu jednego klucza oraz skraca czas bezczynności w oknie pobierania do 10s. Uwaga – parametr działa tylko dla załączonej opcji „Skrót do

	pobierania kluczy”. Wartość domyślna: OFF.
Powiadomienia email	Załączenie parametru uruchamia wysyłanie powiadomień email o zdarzeniach alarmowych i przekroczeniu czasu wypożyczenia klucza.
Komentarze	
Zgłaszanie komentarza do stanu klucza	Po załączeniu opcji, podczas pobierania i zwrotu klucza wyświetlone zostanie okno dialogowe, gdzie możliwe jest dodanie komentarza dotyczącego stanu klucza lub innego zgłoszenia dla administratora systemu
Komentarze na żądanie	Opcja aktywuje możliwość wpisania komentarza w dowolnym momencie. Uwaga: opcja zastępuje klawisz odpowiedzialny za rezerwację kluczy.
Predefiniowana treść komentarza (1)	Po wpisaniu tekstu, pojawi się on jako opcja do zaznaczenia podczas zgłaszania komentarza.
Predefiniowana treść komentarza (2)	Po wpisaniu tekstu, pojawi się on jako opcja do zaznaczenia podczas zgłaszania komentarza.
Predefiniowana treść komentarza (3)	Po wpisaniu tekstu, pojawi się on jako opcja podczas wpisywania komentarza. Predefiniowana treść może być uzupełniona przez użytkownika, np. po wpisaniu tekstu „Przebieg [km]” użytkownik podczas zwrotu klucza może wpisać stan licznika samochodu. Uwaga: gdy nie będzie zdefiniowany żaden z 3 tekstów, podczas wpisywania komentarza dostępna będzie tylko możliwość wpisania własnej treści komentarza.
Rezerwacje	
Wyłącz możliwość rezerwacji	Parametr pozwala zablokować możliwość definiowania rezerwacji klucza. Wartość domyślna: OFF.
Blokuj klucz podczas rezerwacji	Parametr umożliwia domyślne blokowanie kluczy w trakcie zadeklarowanego czasu rezerwacji. Zakres wartości: ON, OFF. Wartość domyślna: OFF.
Maksymalny czas rezerwacji [h]	Parametr określa maksymalny dopuszczalny czas rezerwacji klucza. Zakres wartości: 0 – 99. Wartość domyślna: 30.
Wyświetlacz	
Niestandardowa tapeta	Parametr umożliwia przełączanie pomiędzy domyślną i własną tapetą na ekranie startowym panelu MD70. Własną tapetę wskazuje się wybierając polecenie <i>Wybierz własny obraz</i> w menu  . Zakres wartości: ON, OFF. Wartość domyślna: OFF.
Kolor czcionki ekranu logowania	Parametr umożliwia ustawienie koloru czcionki na ekranie startowym panelu MD70. Zakres wartości: Jasny, Ciemny, Pomarańczowy. Wartość domyślna: Jasny.
Komunikaty głosowe	Załączenie opcji aktywuje odtwarzanie komunikatów głosowych. Wartość domyślna: OFF.
Ustawienia RACS 5	
Tryb RACS 5 aktywny	Parametr umożliwia załączenie obsługi depozytora z poziomu oprogramowania zarządzającego VISO systemu RACS 5.
Adres serwera	Parametr określa adres IP serwera kontrolera wirtualnego systemu RACS 5.
Port komunikacyjny	Parametr określa port komunikacyjny serwera kontrolera wirtualnego systemu RACS 5. Wartość domyślna: 9788.
Login	Parametr określa login stosowany do komunikacji z serwerem

	kontrolera wirtualnego systemu RACS 5.
Hasło komunikacyjne	Parametr określa hasło stosowane do komunikacji z serwerem kontrolera wirtualnego systemu RACS 5.
TLS	Po zaznaczeniu aktywowane zostaje szyfrowanie TLS komunikacji
Nazwa urządzenia (komentarz)	Parametr określa nazwę depozytora, która jest wyświetlana w raportach i zgłoszeniach błędów.
MAC	Pole informacyjne z adresem MAC panelu MD70.
Ustawienia WWW	
Dostęp WWW aktywny	Parametr umożliwia załączenie obsługi depozytora z poziomu przeglądarki internetowej.
Port	Parametr określa port komunikacyjny dla dostępu przez przeglądarkę. Ze względów bezpieczeństwa nie może on mieć wartości poniżej 1024. Wartość domyślna: 8888.
Login	Parametr określa login dla dostępu przez przeglądarkę. Wartość domyślna: admin.
Hasło	Parametr określa hasło dla dostępu przez przeglądarkę. Wartość domyślna: admin.
Konto email	
Adres	Adres konta email z którego mają być wysyłane wiadomości i raporty pochodzące z depozytora.
Login	Login konta email wykorzystywanego przez depozytor do wysyłania wiadomości.
Hasło	Hasło konta email wykorzystywanego przez depozytor do wysyłania wiadomości.
Port SMTP	Port usługi poczty email. Wartość domyślna: 587.
Host	Adres dostawcy usługi poczty email.
SSL	Parametr określa czy ma być stosowane szyfrowanie SSL do wysyłania wiadomości. Zakres wartości: ON, OFF. Wartość domyślna: OFF.
Adres 1	Adres email, na który mają być wysyłane wiadomości i raporty przez depozytor.
Adres 2	Dodatkowy adres email, na który mają być wysyłane wiadomości i raporty przez depozytor.

Tabela 3. Lista poleceń w menu  w oknie Konfiguracja	
Wybierz własny obraz	Polecenie umożliwia wskazanie własnej tapety (rozmiar 800x480px, format *.jpg) do wyświetlania na ekranie startowym panelu MD70. Dodatkowo należy załączyć parametr <i>Niestandardowa tapeta</i> (tabela 2).
Wykryj urządzenia	Polecenie uruchamia widok listy urządzeń systemu RKD32. Po dodaniu kolejnej szafy depozytora, należy uruchomić skanowanie w celu jej wykrycia.
Harmonogram trybu biurowego	Polecenie umożliwia przypisanie harmonogramu dla trybu biurowego. Sam harmonogram definiuje się po wybraniu <i>Harmonogramy</i> w oknie <i>Konfiguracja</i> .
Ustawienia slotów kluczy	Polecenie umożliwia ustawienie poziomu jasności świecenia gniazd

	kluczy.
Sprawdź aktualizację	Polecenie umożliwia sprawdzenie i pobranie aktualizacji depozytora, który musi być w takiej sytuacji podłączony do sieci komputerowej.
Instaluj aktualizację	Polecenie umożliwia zainstalowanie pobranych aktualizacji depozytora.
Import użytkowników z PR Master	Polecenie umożliwia importowanie użytkowników z programu PR Master systemu RACS 4 zgodnie z opisem w sekcji 7.
Eksport konfiguracji	Polecenie pozwala na eksport nastaw konfiguracyjnych w celu przeniesienia do innego depozytora lub utworzenia kopii zapasowej
Import konfiguracji	Polecenie przywraca zapisaną wcześniej konfigurację urządzenia
Ustawienia fabryczne	Polecenie przywraca domyślne ustawienia fabryczne depozytora zgodnie z opisem w sekcji 7.

Tryb biurowy

Po wybraniu uruchamiany jest tryb biurowy tak samo jak za pomocą wcześniej opisanej ikony , która jest dostępna w prawym górnym rogu menu głównego (rys. 11).

Raporty

Po wybraniu uruchamiane jest Centrum Raportów tak samo jak za pomocą wcześniej opisanej ikony , która jest dostępna w prawym górnym rogu menu głównego (rys. 11).

Instrukcja

Po wybraniu wyświetlana jest skrócona instrukcja aplikacji depozytora.

Menu w oknie Ustawienia





Menu  w oknie pokazanym na rys. 11 zawiera inne polecenia niż menu  wyświetlane w oknie *Konfiguracja*.

Tabela 4. Lista poleceń w menu  w oknie Ustawienia	
Wyjdź do launchera	Polecenie umożliwia wyjście z aplikacji depozytora i uruchomienie środowiska Android. Domyślne hasło to admin.
Ustawienia systemowe	Polecenie umożliwia konfigurację parametrów systemu Android urządzenia. Więcej informacji podano w instrukcji MD70.
Ustawienia MD70	Polecenie umożliwia konfigurację parametrów panelu MD70. Więcej informacji podano w instrukcji MD70.
Pliki	Polecenie uruchamia aplikację do nawigacji w systemie plików panelu MD70.
O aplikacji	Polecenie wyświetla historię zmian wersji aplikacji depozytora.
Licencja	Polecenie wyświetla licencję na oprogramowanie firmy Roger.
Plik licencji	Polecenie wyświetla informację na temat licencji RKD32 w zakresie trybu sieciowego i obsługi przez przeglądarkę internetową.
Eksport bazy danych	Polecenie umożliwia eksport kopii zapasowej ustawień depozytora do pliku na pamięci przenośnej (pendrive) zgodnie z opisem w sekcji 7.
Import bazy danych	Polecenie umożliwia import kopii zapasowej ustawień depozytora z pliku na pamięci przenośnej (pendrive) zgodnie z opisem w sekcji 7.
Pomoc zdalna	Polecenie umożliwia nawiązanie połączenia zdalnego z panelem MD70 podłączonym do sieci komputerowej i przez to udzielenie zdalnego wsparcia przez technika firmy Roger zgodnie z opisem w

4. KONFIGURACJA W TRYBIE AUTONOMICZNYM

Klucze

1. Przymocuj klucze do breloków identyfikacyjnych.
2. Po zalogowaniu się na panelu (domyślny PIN: 9999#) wybierz  i następnie *Klucze*.
3. W otwartym oknie wybierz *Dodaj*.
4. W kolejnym oknie nadaj nazwę kluczowi (np. Sala konferencyjna), dotknij pole *Wartość* i odczytaj brelok na czytniku MD70 przykładając końcówkę breloka w polu  (rys. 2) albo w wkładając brelok do jednego z wolnych slotów depozytora.
5. Stosownie do potrzeb można ustawić pozostałe opcje klucza.
6. W ten sam sposób dodaj pozostałe klucze w systemie.



Harmonogramy (opcjonalne)

1. Po zalogowaniu się na panelu (domyślny PIN: 9999#) wybierz  i następnie *Harmonogramy*.
2. W otwartym oknie wybierz *Dodaj*.
3. W kolejnym oknie nadaj nazwę harmonogramowi i wybierz *Dodaj zakres*.
4. Zdefiniuj przedziały czasowe dla poszczególnych dni tygodnia. Harmonogramy można stosować w ograniczaniu uprawnień użytkownika do kluczy oraz w trybie biurowym.

Uprawnienia

1. Po zalogowaniu się na panelu (domyślny PIN: 9999#) wybierz  i następnie *Uprawnienia*.
2. W otwartym oknie wybierz *Dodaj*.
3. W kolejnym oknie nadaj nazwę uprawnieniu i w polu *Lokalizacja* wybierz klucze, które będą mogły być pobierane przez użytkownika z tym uprawnieniem.
4. W polu *Harmonogram* przypisz opcjonalnie wcześniej zdefiniowany harmonogram by ograniczyć uprawnienie do wskazanych przedziałów czasowych.
5. Dodatkowo zdecyduj czy to uprawnienie ma również dawać dostęp do ustawień aplikacji, logu zdarzeń i statusu klucza oraz ma umożliwiać pomijanie blokady zarezerwowanych kluczy.

Karty, PINy

1. Po zalogowaniu się na panelu (domyślny PIN: 9999#) wybierz  i następnie *Karty, PINy*.
2. W otwartym oknie wybierz *Dodaj kartę lub Dodaj PIN* by zdefiniować nośniki dla użytkowników do identyfikacji na panelu MD70. Podobnie jak brelok, kartę można odczytać na panelu po wybraniu parametru *Kod karty* i zbliżeniu jej do pola .



Użytkownicy

1. Po zalogowaniu się na panelu (domyślny PIN: 9999#) wybierz  i następnie *Użytkownicy*.
2. W otwartym oknie wybierz *Dodaj*.
3. W kolejnym oknie nadaj nazwę użytkownikowi (np. imię i nazwisko). W polu *Karty, PINy* przypisz wcześniej zdefiniowane nośniki, które będą stosowane przez użytkownika do identyfikacji na panelu MD70. W polu *Uprawnienia* przypisz wcześniej zdefiniowane uprawnienia, które będą decydowały o tym które klucze będą mogły być pobierane przez użytkownika w danym przedziale czasowym (harmonogramy).
4. Dodatkowo opcjonalnie można uaktywnić dla użytkownika tryb szybkiego pobierania kluczy tak żeby po zalogowaniu automatycznie zwalniały się dla niego klucze bez potrzeby wyboru z listy oraz uaktywnić wyjątek Master oznaczający nadanie wszystkich możliwych uprawnień w systemie. Wyjątek Master jest typowo przypisywany operatorowi systemu. Ustawienie wartości innej niż zero dla limitu klucza pozwala na ograniczenie ilości kluczy, które może pobrać użytkownik.

Uwaga: Edycja i usuwanie są możliwe w ramach długiego kliknięcia wybranej pozycji (np. użytkownika).

Import użytkowników z programu PR Master (RACS 4)

Istnieje możliwość zaimportowania użytkowników z programu PR Master systemu RACS 4 po to by uniknąć ponownego wprowadzania tych samych danych, tym razem na poziomie depozytora.

1. Uruchom program PR Master, wybierz *Użytkownicy* i następnie *Eksportuj* by wyeksportować użytkowników wraz z kodami PIN i numerami kart do pliku w formacie CSV. Plik powinien mieć nazwę PRM.CSV.
2. Jeżeli istnieje potrzeba zachowania polskich znaków to otwórz plik PRM.CSV w notatniku systemu Windows i zapisz go z kodowaniem UTF-8.
3. Skopiuj plik PRM.CSV na pamięć przenośną (pendrive).
4. Podłącz pamięć przenośną do gniazda USB MASTER (rys. 9).
5. Po zalogowaniu się na panelu (domyślny PIN: 9999#) wybierz  i następnie *Konfiguracja*.
6. W otwartym oknie wybierz  i następnie *Import użytkowników z PR Master*.

Rezerwacje

Rezerwacji klucza dokonuje się po wybraniu pola  w menu głównym aplikacji depozytora (rys. 11) i następnie polecenia *Dodaj*. W kolejnym oknie należy podać zakres czasowy rezerwacji i można opcjonalnie zaznaczyć opcję *Blokuj klucz podczas rezerwacji*. Jeżeli załączona jest opcja globalna *Blokuj klucz podczas rezerwacji* (tabela 2) to klucze są domyślnie blokowane w ramach każdej rezerwacji. Klucz, który został zarezerwowany bez blokady może być pobierany w okresie rezerwacji przez każdego użytkownika z uprawnieniem do klucza i wtedy jego pobieranie skutkuje jedynie wyświetleniem ostrzeżenia o jego rezerwacji przez innego użytkownika. Użytkownik, który ma przypisane uprawnienie z załączoną opcją *Uprawnienie do pominięcia rezerwacji* może pobierać zarezerwowane klucze bez ograniczeń, także te które zostały zablokowane w ramach rezerwacji.

5. KONFIGURACJA PRZEZ PRZEGLĄDARKĘ

Istnieje możliwość zdalnej konfiguracji i obsługi depozytora przez przeglądarkę internetową. W tym celu konieczne jest ustawienie parametrów panelu opisanych w sekcji *Ustawienia WWW* (tabela 2). Komunikacja z panelem MD70 może być realizowana w sieci Ethernet lub sieci Wi-fi. Adres IP panelu w sieci LAN/WAN ustawia się za pomocą aplikacji Ethernet po wyjściu z aplikacji depozytora RAACA za pomocą polecenia *Wyjdź do launchera* (tabela 4). Podczas nawiązywania połączenia oprócz adresu IP depozytora konieczne jest dodatkowe wprowadzenie w polu przeglądarki wcześniej zdefiniowanego portu komunikacyjnego (domyślnie 8888). Jeżeli port jest blokowany przez zaporę lub program antywirusowy to należy zdefiniować wyjątek.

Uwaga: Obsługa depozytora przez przeglądarkę internetową podlega dodatkowemu licencjonowaniu. Wybierz polecenie *Plik licencji* (tabela 4) by zweryfikować jakie licencje są wgrane do depozytora.

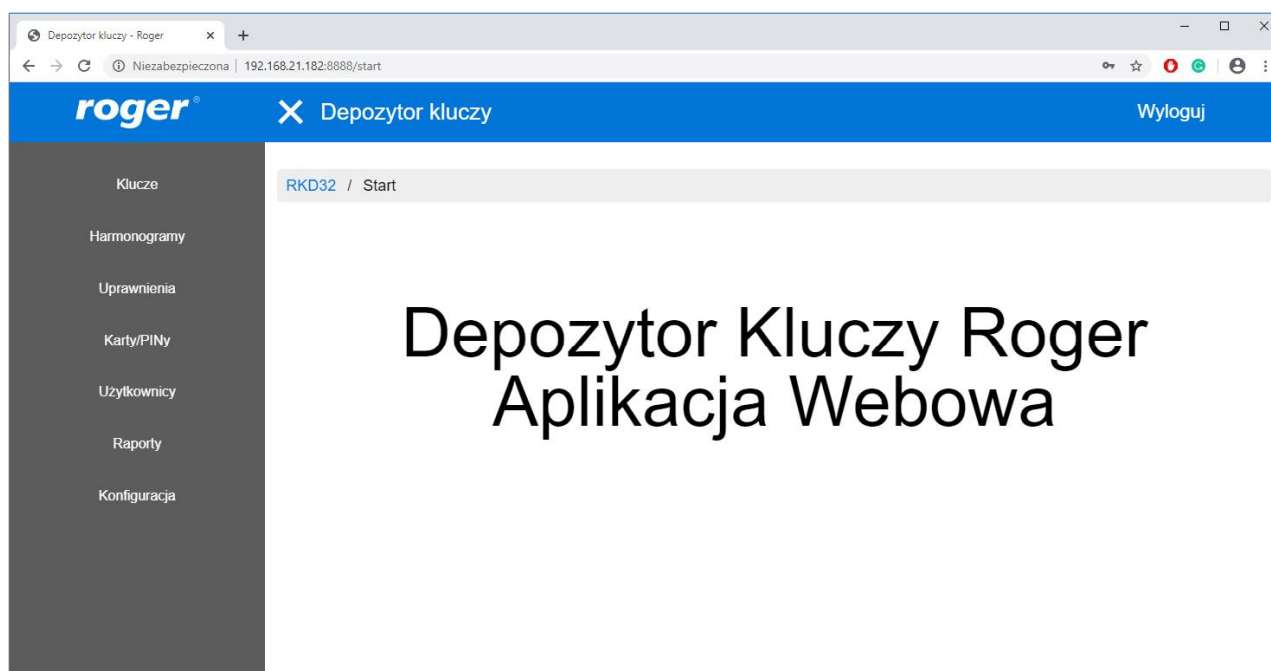

Rys. 14 Ekran aplikacji webowej depozytora

6. KONFIGURACJA W TRYBIE SIECIOWYM

Istnieje możliwość zdalnej obsługi depozytora w trybie sieciowym. W takim scenariuszu pracy, konfiguracja użytkowników i monitorowanie obiegu kluczy jest wykonywane z poziomu oprogramowania VISO systemu kontroli dostępu RACS 5, a użytkownicy depozytora mogą posługiwać się tymi samymi Nośnikami (np. karty Mifare, kody PIN) co w systemie kontroli dostępu.

Depozytor pracujący w trybie sieciowym musi być skonfigurowany pod względem parametrów opisanych w sekcji *Ustawienia RACS 5* (tabela 2). Konfiguracja i obsługa depozytora w programie VISO została opisana w nocie aplikacyjnej AN042 dostępnej na stronie www.roger.pl.

Uwaga: Obsługa depozytora w trybie sieciowym podlega dodatkowemu licencjonowaniu. Wybierz polecenie *Plik licencji* (tabela 4) by zweryfikować jakie licencje są wgrane do depozytora.

7. OBSŁUGA I ZAGADNIENIA OGÓLNE

Zmiana hasła administratora



1. Po zalogowaniu się na panelu (domyślny PIN: 9999# lub 12345*) wybierz  i następnie *Konfiguracja*.
2. Wybierz parametr *Hasło administratora* i zastąp domyślne hasło 12345 własnym hasłem.

Zmiana hasła domyślnego użytkownika Master (jeżeli istnieje)

1. Po zalogowaniu się na panelu (domyślny PIN: 9999# lub 12345*) wybierz  i następnie *Karty, PINy*.
2. Wybierz *Dodaj PIN* by zdefiniować nowy nośnik i powrót do okna *Ustawienia*.
3. Wybierz *Użytkownicy*.
4. Naciśnij i przytrzymaj użytkownika *USER_ADMIN* a następnie wybierz *Edytuj*.
5. W polu *Karty, PINy* odznacz domyślny *PIN_ADMIN* (tj. 9999) i przypisz własny wcześniej zdefiniowany PIN.

Karty programowalne

Domyślnie panel odczytuje numery seryjne (CSN) kart MIFARE wykorzystywanych do identyfikacji użytkowników na panelu MD70. Możliwa jest jednak konfiguracja kart polegająca na zaprogramowaniu własnych numerów (PCN) w wybranych sektorach pamięci z uwzględnieniem szyfrowania. Stosowanie numerów PCN przeciwdziała nieuprawnionemu duplikowaniu identyfikatorów i przez to istotnie podwyższa poziom bezpieczeństwa systemu. Aby skonfigurować sposób odczytu kart przez panel MD70:

1. Po zalogowaniu się na panelu (domyślny PIN: 9999#) wybierz .
2. W otwartym oknie wybierz menu  i następnie polecenie *Ustawienia terminala*.
3. W kolejnym oknie wybierz polecenie *Ustawienia nośników*.



Uwaga: Jeżeli ustawiony zostanie inny niż domyślny sposób odczytu kart na czytniku panelu MD70 to nie będzie można go stosować do odczytu breloka podczas dodawania klucza do systemu oraz podczas szybkiego zwrotu klucza.

Karty Mifare programuje się za pomocą aplikacji RogerVDM i czytnika kart serii RUD (np. RUD-3-DES). Zasady programowania kart Mifare omówiono w nocie aplikacyjnej AN024 dostępnej na stronie www.roger.pl.



Kopia zapasowa ustawień

Istnieje możliwość wyeksportowania ustawień depozytora (w tym użytkowników) do pliku w celu ich archiwizacji. Eksport i import kopii zapasowej jest również zalecany w przypadku aktualizacji aplikacji depozytora.

Eksport bazy danych

1. Podłącz pamięć przenośną (pendrive) do gniazda MASTER (rys. 9).
2. Po zalogowaniu się na panelu (domyślny PIN: 9999# lub 12345*) wybierz  i następnie .
3. Wybierz polecenie *Eksport bazy danych*.

Import bazy danych



1. Zmień nazwę wcześniej wyeksportowanego pliku bazy danych na RKDdb.db i skopiuj na pamięć przenośną (pendrive).
2. Podłącz pamięć do gniazda USB MASTER (rys. 9).
3. Po zalogowaniu się na panelu (domyślny PIN: 9999# lub 12345*) wybierz  i następnie .
4. Wybierz polecenie *Import bazy danych*.

Awaryjne zwolnienie kluczy

W przypadku braku zasilania depozytora, drzwi jak też poszczególne grupy kluczy można zwolnić awaryjnie. W tym celu podłącz powerbank (o min. wydajności 2A) do kabla USB (rys. 4 i 8) i zwolnij drzwi jak też sloty kluczy naciskając kolejno DOOR i następnie ROW-1/2/3/4 na płycie module RKD. Procedurę należy powtórzyć dla każdej szafy oddzielnie.

Reset do ustawień fabrycznych

Aby przywrócić ustawienia fabryczne:

1. Po zalogowaniu się na panelu (domyślny PIN: 9999# lub 12345*) wybierz  i następnie *Konfiguracja*.
2. W otwartym oknie wybierz menu  i następnie polecenie *Ustawienia fabryczne*.

Wgrywanie licencji

W przypadku obsługi przez przeglądarkę internetową oraz poprzez program VISO (tryb sieciowy) wymagane jest by depozytor miał wgraną odpowiednią licencję. Aktualne licencje depozytora można zweryfikować wybierając polecenie *Plik licencji* (tabela 4). Aby wgrać licencję należy plik licencyjny umieścić na dysku USB lub głównym katalogu pamięci wewnętrznej, a następnie uruchomić aplikację „RKD receiver” i zaimportować licencję.

Zdalne wsparcie techniczne

Istnieje możliwość uzyskania pomocy zdalnej ze strony wsparcia technicznego firmy Roger. W takiej sytuacji depozytor musi być podłączony do sieci Ethernet lub Wi-Fi i mieć możliwość komunikacji w sieci internetowej. Po wybraniu polecenia *Pomoc zdalna* (tabela 4) uruchamiana jest aplikacja Anydesk. Po podaniu technikowi wsparcia firmy Roger adresu wygenerowanego przez tą aplikację będzie on mógł zdalnie udzielić wsparcia w zakresie obsługi depozytora. W momencie próby nawiązania połączenia przez technika, konieczne jest zaakceptowanie tego połączenia na ekranie panelu MD70.

8. WYKRYWANIE USTEREK

Tabela 5. Wykrywanie usterek	
Problem	Rozwiązanie
Klucz jest w slocie depozytora ale nie jest wyświetlany na liście w aplikacji RAACA.	<ul style="list-style-type: none"> Zweryfikuj uprawnienia i harmonogramy bieżącego użytkownika. Zweryfikuj czy użytkownik z ustawionym <i>Wyjątkiem Master</i> widzi klucz na liście.
Brak zasilania, nie można pobrać klucza.	<ul style="list-style-type: none"> Patrz podpunkt 'Awaryjne zwolnienie' kluczy w sekcji 7.
Nie można odczytać breloka na panelu MD70.	<ul style="list-style-type: none"> Zasięg odczytu breloka ze względu na jego wymiary jest ograniczony. Odczytaj brelok w sposób pokazany na rys. 2.
Nie wyświetla się ekran startowy na panelu MD70.	<ul style="list-style-type: none"> Zrestartuj panel MD70 odłączając zasilanie lub naciskając przycisk w otworze pokazanym na rys.15. Uruchom ręcznie aplikacje RAACA.
Panel nie reaguje na dotyk.	<ul style="list-style-type: none"> Sprawdź zasilanie. Zrestartuj panel MD70 odłączając zasilanie lub naciskając przycisk w otworze pokazanym na rys.15.

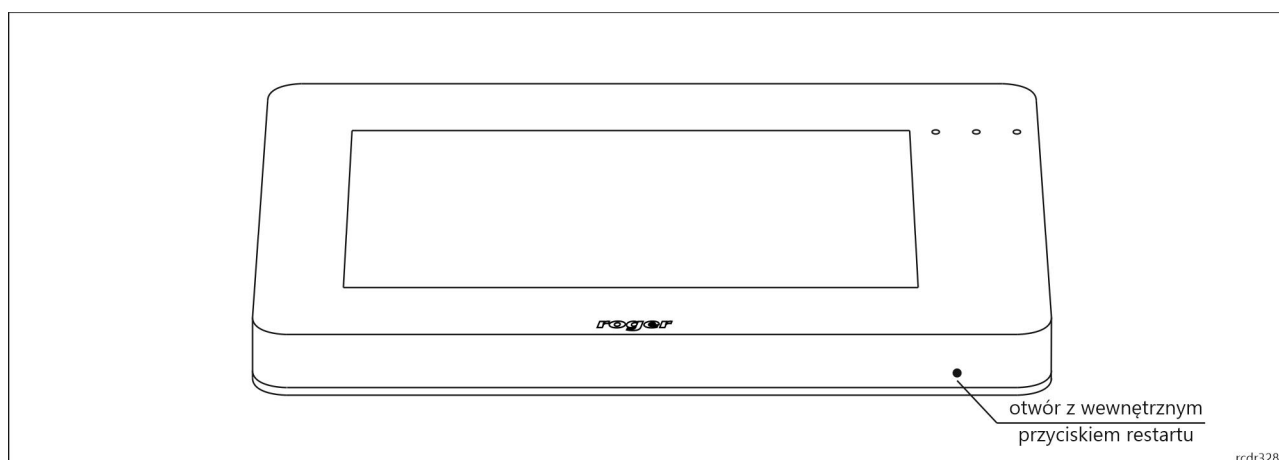

Rys. 15 Przycisk restartu panelu MD70

9. DANE TECHNICZNE

Tabela 6. Dane techniczne	
Napięcie zasilania	Nominalne 12VDC, dopuszczalne 10-15VDC
Pobór prądu	2,0A (średnio 1,1A)
Ochrona antysabotażowa (TAMPER)	Otwarcie pokrywy tylnej depozytora oraz obudowy panelu sygnalizowane na wyjściu 15VDC/1A modułu MCX4D
Metody identyfikacji	Karty ISO/IEC14443A MIFARE Ultralight, Classic, Desfire EV1 i Plus oraz kody PIN (4-16 cyfr)
Zasięg odczytu	Do 7 cm

Odległości	Do 5 metrów pomiędzy RKD32 i RKD32EXT
Stopień ochrony	IP41
Klasa środowiskowa (wg EN 50133-1)	Klasa I, warunki wewnętrzne, temp. +5°C do +40°C, wilgotność względna: 10..95% (bez kondensacji)
Wymiary W x S x G	RKD32: 535 x 935 x 183 mm RKD32EXT: 535 x 675 x 183 mm
Waga	RKD32: 28 kg RKD32EXT: 27,5 kg
Certyfikaty	CE



Uwaga: Ze względu na technologię produkcji, dopuszczalne są drobne różnice w odcieniu obudowy między poszczególnymi partiami produkcyjnymi.

10. OZNACZENIA HANDLOWE

Tabela 7. Oznaczenia handlowe	
RKD32	RKD32: Depozytor kluczy z dotykowym panelem sterującym 7"; 32 breloki RFID do samodzielnego zespolenia z kluczem; zasilanie zewnętrzne 12V; opcja SG (RKD32-SG) z szybą antywłamaniową klasy P2; opcja RP (RKD32-RP) z panelem kontrolnym przeznaczonym do montażu na ścianie
RKD32EXT	RKD32EXT: Depozytor kluczy bez panelu kontrolnego; 32 breloki RFID do samodzielnego zespolenia z kluczem; zasilanie zewnętrzne 12V, wymaga podłączenia do depozytora RKD32; opcja SG (RKD32EXT-SG) z szybą antywłamaniową klasy P2
RKD32KF	brelok RFID do klucza; 5 sztuk w komplecie

11. HISTORIA PRODUKTU

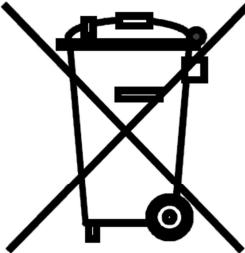
Tabela 8. Historia produktu		
Wersja	Data	Opis
RKD32	05/2019	Pierwsza komercyjna wersja produktu

 	<p>Symbol ten umieszczony na produkcie lub opakowaniu oznacza, że tego produktu nie należy wyrzucać razem z innymi odpadami gdyż może to spowodować negatywne skutki dla środowiska i zdrowia ludzi. Użytkownik jest odpowiedzialny za dostarczenie zużytego sprzętu do wyznaczonego punktu gromadzenia zużytych urządzeń elektrycznych i elektronicznych. Szczegółowe informacje na temat recyklingu można uzyskać u odpowiednich władz lokalnych, w przedsiębiorstwie zajmującym się usuwaniem odpadów lub w miejscu zakupu produktu. Gromadzenie osobno i recykling tego typu odpadów przyczynia się do ochrony zasobów naturalnych i jest bezpieczny dla zdrowia i środowiska naturalnego. Masa sprzętu podana jest w instrukcji obsługi produktu.</p>
--	--

Kontakt:
Roger sp. z o.o. sp.k.
82-400 Sztum
Gościszewo 59
Tel.: +48 55 272 0132
Faks: +48 55 272 0133
Pomoc tech.: +48 55 267 0126
Pomoc tech. (GSM): +48 664 294 087
E-mail: biuro@roger.pl
Web: www.roger.pl